





































EH20.1

<p>Termostat programovatelný s LCD displejem</p> <p>EH20.1 je pokojový termostat. Uživatel může přizpůsobit termostat a dosáhnout tak Pohodlnějšího a ekonomičtějšího vytápění.</p> <p>24 Denních programů (12 vypnuto, 12 zapnuto)</p> <p>Možnost nastavení pro vytápění nebo chlazení</p> <p>Napájení: 3 V (2 x 1,5 AA alkalické baterie)</p> <p>Pracovní režimy: komfortní, ekonomický, prázdninový, týdenní 7 programů na každý den v týdnu Podsvícení LCD</p> <p>Manuální nebo automatický režim</p> <p>Pokojový termostat EH20.1 je určen k udržování požadované teploty v topných / chladicích systémech.</p>	<p>Регулятор температуры для помещения с ЖК - дисплеем. Настройка работы на 7 дней</p> <p>EH20.1 - это проводной регулятор температуры для помещений. Пользователь может настраивать регулятор температуры в соответствии с требованиями, обеспечивая наиболее комфортный и экономичный обогрев помещения.</p> <p>24 программы в течение суток (12 в режиме ВКЛ, 12 в режиме ВЫКЛ.).</p> <p>Возможность создания режима только обогрева или только охлаждения.</p> <p>ВКЛ ВЫКЛ Батарейки DC 3 V (2 x 1,5 AA алкалиновые -не входят в поставку).</p> <p>Режимы работы: комфортный, экономный, отпускной период, недельный 7 программ - для каждого дня недели Подсветка ЖК-дисплея</p> <p>Ручной или автоматический режим работы (в зависимости от потребностей) Регуляторы температуры для помещения EH20.1 предназначены для поддержания заданной температуры в помещении в режиме только обогрева либо только охлаждения.</p>	<p>LCD Room Thermostat Setting for 7 days</p> <p>EH20.1 is a wired Room Thermostat. The user can adjust the Room Thermostat in line with the requirements and get more comfortable and economic heating.</p> <p>24 programs daily (12 ON 12 OFF) Only heating or only cooling setting ON/OFF Battery DC 3 V (2x 1.5 AA Alkaline Battery – not supplied). Operating modes: comfort, economy, holiday, weekly 7 programs for each day of the week LCD backlight</p> <p>Manual or automatic work (depending on your needs) EH20.1 Room Thermostats are used for keeping the required room temperature in only heating or only cooling systems.</p>	<p>Raumtemperaturregler mit LCD-Anzeige mit 7-Tage-Einstellung</p> <p>EH20.1 ist ein Raumtemperaturregler mit Kabelanschluß. Der Raumtemperaturregler kann nach persönlichen Ansprüchen reguliert werden, was komfortables und energiesparendes Heizen ermöglicht.</p> <p>24 Tagesprogramme (12 im Modus EIN, 12 im Modus AUS) Heiz- oder Kühlmodus wählbar EIN/AUS Speisung DC 3 V (2 x 1,5 AA Alkaline Batterie). Betriebsarten: Komfort, Sparsam, Urlaub, Woche 7 Programme für jeden Wochentag LCD Anzeige mit Hintergrundbeleuchtung Akku DC 3 V (2 x 1,5V AA Alkaline Batterie).</p> <p>Handbetrieb oder Automatikbetrieb (je nach den Bedürfnissen) Der Raumtemperaturregler EH20.1 dient zur Einhaltung einer gewünschten Raumtemperatur in den Betriebsarten "nur Heizen" oder "nur Kühlen".</p>
<p>Možno používať v: Domech Bytech Obcovních domech Průmyslových objektech</p>	<p>Места применения Дома Квартиры Торговые помещения Небольшие промышленные объекты Двухходовые трехходовые водяные клапаны с сервоприводом</p>	<p>Place of use Houses Apartments Trading Areas Industrial Buildings Two-way/three-way actuated water valves</p>	<p>Einsatzorte Häuser Wohnungen Geschäftsräume Industrieobjekte Zweiwegeventile/Dreiwegventile mit Servomotor</p>
<p>Funkce Pokojevý termostat EH20.1 má buď funkci vytápění nebo chlazení. Zařízení měří teplotu pomocizabudovaného teplotního čidla a udržuje teplotu pomocí spínání topného systému. Termostat spíná po 0,5 °C</p>	<p>Функции Регулятор температуры в помещении EH20.1 оснащен только режимом обогрева или охлаждения. Благодаря встроенному температурному датчику контроллер измеряет температуру в помещении и поддерживает заданную температуру, выдавая соответствующие команды управления. Отклонение составляет 0,5°C.</p>	<p>Functions EH20.1 Room Thermostat has only heating and cooling functions. The Thermostat gets the room temperature with the integrated sensor and keeps the required temperature by providing control commands. Switching difference is 0.5°C.</p>	<p>Funktionen Der Raumtemperaturregler EH20.1 verfügt nur über zwei Funktionen: Heizen und Kühlen. Der Regler misst mit Hilfe von einem eingebauten Temperaturfühler die aktuelle Raumtemperatur / und sendet eine stetige Stellgröße an einen Stellantrieb, der die gewünschte Temperatur konstant hält. Die Regelabweichung beträgt 0,5°C.</p>
<p>Obsluha Klíčové vlastnosti termostatu EH20.1: Dvoupolohové ovládání Podsvětlený LCD displej Teplotní čidlo NTC 10K</p>	<p>Обслуживание Важнейшие параметры регулятора температуры в помещении EH20.1: Двухпозиционное регулирование ЖК-дисплей с подсветкой Датчик NTC 10K</p>	<p>Operating Key features of EH20.1 Room Thermostat: Two-position control Backlight LCD display NTC 10K sensor</p>	<p>Bedienung Die wichtigsten Parameter des Raumtemperaturreglers EH20.1: Zweipunktsteuerung LCD-Anzeige mit Hintergrundbeleuchtung Temperaturfühler NTC 10K</p>
<p>Nastavení času a režimu: Stiskněte tlačítko „SET“ Zobrazí se nastavení minut. Nastavte minuty stisknutím „+“ nebo „-“ a stiskněte tlačítko „SET“. Nyní nastavte hodiny stisknutím „+“ nebo „-“ a opět stiskněte „SET“. V levém horním rohu se objeví „1“. To značí první den v týdnu. Zvolte aktuální den stisknutím „+“ nebo „-“ a potvrďte opětovným stisknutím tlačítka „SET“</p>	<p>Настройки времени и режима работы Нажмите на кнопку " SET " регулятора EH20.1. Отображается функция настройки минут. Настройте минуты, нажимая на кнопки "+" и "-", а затем нажмите кнопку "SET". Настройте часы, нажимая на кнопки "+" и "-", как для настройки минут, далее нажмите кнопку "SET". В левом верхнем углу дисплея отобразится число 1, обозначающий 1-ый день недели. Выберите день,</p>	<p>Time and Mode Setting Press "SET" button of EH20.1. Minute setting is displayed. Set the minute by pressing "+" and "-" buttons, and press the "SET" button. Set the hour by pressing "+" and "-" buttons as in the minute setting and press "SET" button. "1" appears in the upper left-hand corner of the display. This means the 1st day of the week. Choose the day by pressing "+" and "-" buttons and press the "SET" button again.</p>	<p>Einstellungen der Zeit und der Betriebsart Drücken Sie die Taste "SET" am Raumtemperaturregler EH20.1. Angezeigt wird die Minuteneinstellung. Drücken Sie die Tasten "+" und "-", um die Minuten einzustellen, und dann drücken Sie die Taste "SET". Drücken Sie die Tasten "+" und "-" wie bei der Minuteneinstellung, um die Uhr einzustellen und dann drücken Sie die Taste "SET". In der oberen linken Ecke der LED-Anzeige wird eine</p>

<p>Nyní se zobrazuje teplota prázdninového režimu. Nastavte požadovanou teplotu pomocí "+" a "-" a potvrďte pomocí tlačítka „SET“.</p> <p>Nyní se zobrazuje teplota pro ekonomický režim. Nastavte požadovanou teplotu jako v předchozím kroku a opět potvrďte stiskem tlačítka „SET“.</p> <p>Nyní obdobně nastavte teplotu pro režim komfort a potvrďte stisknutím „SET“</p> <p>Opětovným stisknutím tlačítka „SET“ opustíte nastavení.</p> <p>Tímto ste nastavili hodnoty pro jednotlivé režimy.</p> <p>Nastavené teploty můžete také změnit stisknutím tlačítka „O“</p> <p>Vyberte den mezi čísly v levém horním rohu v menu stisknutím tlačítka programovacího tlačítka "PRG". EH20.1 Termostat poskytuje komfortní, ekonomický, prázdninový a týdenní režim. Rozdíl mezi těmito režimy je pouze požadovaná teplota v místnosti. Přepínání mezi provozními režimy lze provést buď automaticky v závislosti na 7-denním časovém spínači nebo ručně pomocí voliče provozních režimů.</p> <p>Požadovaná teplota v místnosti se nastavuje stisknutím tlačítka, "+" nebo "-".</p> <p>Pokud teplota v místnosti klesne pod nastavenou teplotu, sepne se kontakt určený pro vytápění. Pokud teplota v místnosti přesáhne nastavenou teplotu, sepne se kontakt určený pro chlazení.</p>	<p>нажимая на кнопки "+" и "-", а затем заново нажмите кнопку "SET".</p> <p>Отображается заданное значение температуры для режима "Отпускной период". Температуру можно изменить, нажимая кнопки "+" и "-". Заново нажмите кнопку "SET". Отображается значение температуры для режима "Экономичный".</p> <p>Настройте нужную температуру для режима "Экономичный" и нажмите на кнопку "SET".</p> <p>Отобразится значение температуры для режима "Комфортный".</p> <p>Настройте нужную температуру для режима "Комфортный" и нажмите на кнопку "SET".</p> <p>Нажмите кнопку "SET", чтобы выйти из меню.</p> <p>Теперь установлены температуры для различных режимов (отпускной, экономичный, комфортный).</p> <p>Изменение установленной температуры можно изменить при удержании кнопки «O».</p> <p>Выберите день из цифр, видимых в левом верхнем углу меню, нажимая на кнопку «PGR».</p> <p>Регулятор температуры EH20.1 обеспечивает режимы работы: "Комфортный", "Экономичный", "Отпускной", "Недельный". Режимы отличаются друг от друга всего лишь настроенной температурой помещения. Изменение режима работы (комфортного, экономичного) изменяется либо автоматически с помощью переключателя 7-дневного времени работы либо вручную с помощью переключателя выбора режима работы.</p> <p>Значение температуры в помещении задается с помощью кнопок "+" и "-". Регулятор измеряет температуру в помещении благодаря встроенному температурному датчику. Если температура в помещении ниже заданного значения, замыкается контакт обогрева. Если температура в помещении выше заданного значения, контакт нагревания размыкается, а контакт охлаждения замыкается.</p>	<p>Set value of holiday mode temperature is displayed. You can change the temperature by pressing "+" and "-" buttons. Press the "SET" button again, and the temperature value for the economy mode is displayed.</p> <p>Set the required temperature for the economy mode and press the "SET" button.</p> <p>Then the temperature value for the comfort mode is displayed.</p> <p>Set the required temperature for the comfort mode and press the "SET" button.</p> <p>By pressing the "SET" button once again, you exit the settings menu.</p> <p>Now, the temperature values for the individual modes (holiday, economy, comfort) have been set.</p> <p>You can also change the temperatures in mode settings by pressing "O" button.</p> <p>Select the day among the numbers in the upper-left corner on the menu by pressing the "PRG" program button.</p> <p>EH20.1 Thermostat provides comfort, economy, holiday and weekly programming mode. The difference between the modes is only the room temperature setpoint. The changeover between the operating modes (comfort, economy) can be made either automatically according to the 7-day time switch or manually with the operating mode selector.</p> <p>Setpoint of room temperature is set by pressing "+" and "-" buttons. The controller reads the room temperature with its integrated sensor.</p> <p>If the room temperature falls below the selected setpoint, the heating contact will close. If the room temperature exceeds the selected setpoint, the cooling contact will close.</p>	<p>Ziffer "1" für den ersten Wochentag angezeigt. Drücken Sie die Tasten "+" und "-", um den Tag einzustellen und dann drücken Sie wieder die Taste "SET".</p> <p>Es wird der eingestellte Temperaturwert für die Betriebsart "Urlaub" angezeigt. Die Temperatur kann mit Hilfe von Tasten "+" und "-" geändert werden. Drücken Sie erneut die Taste "SET" - es wird der eingestellte Temperaturwert für die Betriebsart "Sparsam" angezeigt.</p> <p>Stellen sie die gewünschte Temperatur für die Betriebsart "Sparsam" und drücken Sie die Taste "SET".</p> <p>Weiter wird der Temperaturwert für die Betriebsart "Komfort" angezeigt.</p> <p>Stellen sie die gewünschte Temperatur für die Betriebsart "Komfort" und drücken Sie die Taste "SET".</p> <p>Wenn Sie die Taste "SET" nochmals drücken, verlassen Sie das Menü.</p> <p>Jetzt sind die Temperaturwerte für die einzelnen Betriebsarten (Urlaub, Sparsam, Komfort) eingestellt.</p> <p>Die Temperaturwerte lassen sich mit Hilfe der Taste "O" einstellen.</p> <p>Wählen Sie aus den in der oberen linken Ecke der Anzeige angezeigten Ziffern den Tag und drücken Sie die Programmierungstaste "PRG".</p> <p>Der Temperaturregler EH20.1 verfügt über die Betriebsarten Komfort, Sparsam, Urlaub und Woche. Die einzelnen Betriebsarten unterscheiden sich nur mit dem eingestellten Temperaturwert im Raum. Die Änderung der Betriebsart (Komfort, Sparsam) kann entweder automatisch gemäß der Schalttaste für 7-Tage-Betriebszeit oder manuell mit Hilfe der Schalttaste für Betriebsart erfolgen.</p> <p>Der Soll-Temperaturwert im Raum wird durch Drücken der Taste "+", "-" eingestellt. Die Steuerung misst mit Hilfe von einem eingebauten Temperaturfühler die aktuelle Raumtemperatur /</p> <p>Bei Unterschreiten des Raumtemperatursollwertes wird der Heizkontakt geschlossen. Bei Überschreiten des Raumtemperatursollwertes wird der Heizkontakt geöffnet und der Kühlkontakt geschlossen.</p>
<p>Programování Nastavit můžete dvě rozdílné teploty. Jednu pro komfortní režim a jednu pro ekonomický režim. Tyto dvě teploty mohou být nastaveny 24x denně (24h). Můžete také nastavit různý programy pro každý den, nebo manuálně nastavit prázdninový režim pomocí tlačítka „O“.</p> <p>Sisknutím tlačítka „SET“ po dobu 3 sekund. Nyní můžete nastavit minuty aktuálního času pomocí "+" a "-". Stiskněte „SET“ a obdobně nastavte hodiny a opět potvrďte stisknutím „SET“.</p> <p>Nyní se v levém horním rohu objeví „1“. To značí první den v týdnu. Pomocí "+" a "-" zvolte den.</p>	<p>Программирование В модели EH20.1 можно настроить два разных значения температуры для режима "Комфортный" и "Экономичный". Эти два значения температур можно настроить 24 раза в течение суток (24ч). Пользователь может выбрать разные программы на каждый день либо настраивать температуру вручную в режиме "Отпуск" кнопкой «O».</p> <p>Нажмите на кнопку "SET" регулятора EH20.1 и придерживайте 3 секунды. Отображается функция настройки минут. Для того, чтобы настроить минуты следует нажимать кнопки "+" и "-". Затем заново нажмите кнопку "SET". Отображается функция настройки часов. Для того</p>	<p>Programming In the EH20.1 series, you can set two different temperatures, one for the comfort mode and one for the economy mode. You can set these two temperatures 24 times a day (24h). You may choose either to set a different program for each day or to set manually the temperature in the holiday mode using "O" button. Press "SET" button of EH20.1 Thermostat for 3 seconds.</p> <p>You will see minute setting. You can set the minutes of the clock by pressing "+", "-" buttons. Please press "SET" button again.</p> <p>You will see hour setting. You can set the hour of the clock by pressing "+", "-" buttons.</p> <p>Please press "SET" button again. "1" appears in the upper-left corner of the display. That means the 1st day of the week. Choose the day by pressing "+" and "-" buttons.</p>	<p>Programmierung In der Serie EH20.1 lassen sich zwei unterschiedliche Temperaturen in der Betriebsart "Komfort" und "Sparsam" einstellen. Es ist möglich, diese Temperaturen 24 Mal am Tag (24 h) einzustellen. Der Benutzer kann zwischen verschiedenen Betriebsarten für jeden Tag wählen oder den Temperaturwert mit Hilfe der Taste "O" manuell in der Betriebsart "Urlaub" einstellen. Drücken Sie die Taste "SET" am Raumtemperaturregler EH20.1 3 Sekunden lang. Es wird die Minuteneinstellung angezeigt. Die Minuten können mit Hilfe von Tasten "+" und "-" eingestellt werden. Drücken Sie erneut die Taste "SET". Es wird die Uhreinstellung angezeigt. Die Uhren können mit Hilfe von Tasten "+" und "-" eingestellt werden.</p>

<p>Opětovným stisknutím „SET“ zahájíte nasavení teploty prázdninového režimu (symbol ) za pomoci tlačítek „+“ a „-“. Prázdninový režim je určen pro situace, kdy nejste doma po delší dobu. Potvrďte pomocí „SET“ Nyní nastavte teplotu pro ekonomický režim za pomoci tlačítek „+“ a „-“. Ekonomický režim je určen k situacím, kdy nejste doma po krátkou dobu. Opět stiskněte tlačítko „SET“ a postup opakujte pro nastavení „komfortního“ režimu. </p> <p>Tento režim je určen pro situace, kdy se nacházíte ve vytápěném prostoru.</p> <p>Opakováním stisknutím tlačítka „SET“ opustíte menu.</p>	<p>чтобы настроить часы, следует нажимать кнопки "+" и "-".</p> <p>Затем заново нажмите кнопку „SET“, в левом верхнем углу экрана появится цифра „1«. Означает это 1 -ый день недели. Выберите день, нажимая кнопки "+" и "-".</p> <p>Нажав снова на кнопку „SET“, входим в установку температуры на отпускной период „HOLIDAY MODE“ (символ ). С помощью клавиш „+“ и „-“ можно установить температуру на этот период.</p> <p>«Отпускной режим» рекомендуется в случае длительного отсутствия, при этом устанавливается температура +5°C.</p> <p>Если нажать вновь на кнопку „SET“, то переходим к установке температуры в режиме „ECONOMY MODE“ (symbol: ). С помощью клавиш „+“ и „-“ можно установить температуру на этот период.</p> <p>Рекомендуется при недлительном отсутствии на работе в экономном режиме установить ночной режим 12°C.</p> <p>Нажмите далее кнопку SET для перехода к комфортному режиму „COMFORT MODE“ (symbol: ) и с помощью кнопок „+“ и „-“ установите температуру этого режима, например, 20° C.</p> <p>Затем вновь нажмите кнопку "SET" и выйдите из меню. Теперь введены все параметры. Режим "Отпуск" установлен на 5°C, режим "Экономичный" на 17°C, режим "Комфортный" - на 24°C.</p> <p>Эти настройки можно использовать отдельно, нажимая кнопку "O" (Mode Selection & Frequency Information).</p>	<p>By pressing the "SET" button you enter the temperature settings of "HOLIDAY MODE" (symbol: ), using "+" and "-" buttons you may set the holiday mode temperature. Holiday mode is suggested to use if you are not at home for a long time and you can set the holiday mode temperature as 5°C. Please press the "SET" button again to set the temperature of the "ECONOMY MODE" (symbol: ), using "+" and "-" buttons you may set the economy mode temperature. Economy mode is suggested to use if you are not at object for a short time and you can set the night mode temperature as 12 °C. Please press the "SET" button again to set the temperature of the "COMFORT MODE" (symbol: ), using "+" and "-" buttons you may set the comfort mode temperature, e.g. 20°C.</p> <p>Please press the SET button again to exit the menu. Now, you have entered all settings. The holiday mode is set to 5°C, the economy mode is set to 17°C and the comfort mode is set to 24°C. You can also use these settings separately by pressing " O " button (ModeSelection & FrequencyInformation).</p>	<p>Drücken Sie die Taste "SET" - im oberen linken Eck der LED-Anzeige wird eine Ziffer "1" für den ersten Wochentag angezeigt. Drücken Sie die Tasten "+" und "-" , um den Tag einzustellen.</p> <p>Wenn Sie erneut die Taste "SET" drücken, können Sie die Urlaubstemperatur in der Betriebsart "HOLIDAY MODE" (Symbol: ) mit Hilfe von Tasten "+" und "-" einstellen.</p> <p>Es wird empfohlen, die Betriebsart "URLAUB" einzustellen, wenn der Benutzer für eine längere Zeit das Haus verlässt - für solche Fälle kann die Raumtemperatur 5°C eingestellt werden. Drücken Sie erneut die Taste "SET", um die Temperatur in der Betriebsart "Sparsam" ("ECONOMY MODE") (Symbol: ) mit Hilfe von Tasten "+" und "-" einzustellen.</p> <p>Es wird empfohlen, die Betriebsart "SPARSAM" einzustellen, wenn der Benutzer für eine kürzere Zeit das Gebäude verlässt - für solche Fälle kann der Nachtmodus als Temperatur 12°C eingestellt werden. Drücken Sie erneut die Taste "SET", um die Temperatur in der Betriebsart "Komfort" ("COMFORT MODE") (Symbol: ) mit Hilfe von Tasten "+" und "-" einzustellen, zum Beispiel 20 °C.</p> <p>Drücken Sie erneut die Taste SET, um das Menü zu verlassen. Jetzt wurden alle Parameter eingestellt. Die einzelnen Betriebsarten wurden für folgende Temperaturwerte eingestellt: "Urlaub" - 5°C, "Sparsam" - 17°C, "Komfort" - 24°C. Diese Parameter lassen sich auch vereinzelt mit Hilfe der Taste "O" (Mode Selection & Frequency Information) einzustellen.</p>
<p>Stiskněte tlačítko „PRG“ po dobu 3 sekund. Zobrazí se denní programování od 1. dne v levé horní části obrazovky. Čísla 1-7 symbolizují dny v týdnu.</p> <p>V horní části na levé straně uvidíte čísla, nastavení období pro ekonomický a komfortní režim. Rozsah hodin pro období se nastavuje pomocí "+" a "-" tlačítka a přepínání mezi ekonomickým a komfortním režimem se provádí stiskem tlačítka SET.</p> <p>Tímto způsobem můžete naprogramovat každou hodinu po dobu sedmi dnů v týdnu.</p> <p>Po naprogramování je termostat plně připraven k použití.</p>	<p>Нажмите на кнопку "PRG" регулятора EH20.1 и придерживайте ее 3 секунды. В верхней левой части дисплея отобразятся настройки от 1 дня. Дни недели обозначены числами от 1 до 7</p> <p>Вверху слева появляются цифры установок периодов действия экономического и комфортного режимов. Интервал отдельных часов устанавливаются с помощью кнопок "+" и "-". Переключение режимов производится кнопкой SET.</p> <p>Таким образом можно запрограммировать каждый час в семи днях недели для экономичного и комфортного режимов.</p> <p>Теперь регулятор полностью запрограммирован.</p>	<p>Press "PRG" button of EH20.1 Thermostat for 3 seconds. You will see day settings from the 1st day in the upper left part of the screen. The numbers from 1 to 7 symbolize the days of the week.</p> <p>At the top, on the left hand side you will see numbers, the settings of the time periods for the economy and comfort mode. The scope of hours for the time periods is set using "+" and "-" buttons and switching between the economy and comfort mode is done by pressing SET button. In this way, you can program every hour for seven days of the week in the economy or comfort operating modes.</p> <p>After programming the calendar settings, the Thermostat has been fully configured.</p>	<p>Drücken Sie die Taste "PRG" am Raumtemperaturregler EH20.1 3 Sekunden lang. Im oberen linken Teil der LED-Anzeige werden die Einstellungen vom 1. Tag angezeigt. Die Zahlen von 1 bis 7 symbolisieren die Wochentage. Links oben werden die Ziffern und die Zeiträume für die Betriebsarten "Sparsam" und "Komfort" angezeigt. Den Stundenbereich von einzelnen Zeiträumen kann man mit Hilfe von Tasten "+" und "-" einstellen. Um zwischen den Betriebsarten "Sparsam" und "Komfort" umzuschalten, soll die Taste "SET" gedrückt werden. Auf eine solche Weise lässt sich in jeder Stunde innerhalb von sieben Wochentagen eine der Betriebsarten "Sparsam" und "Komfort" einstellen.</p> <p>Nachdem die Kalenderparameter eingestellt wurden, ist der Temperaturregler betriebsbereit.</p>

1. DAY			2. DAY			3. DAY			4. DAY			5. DAY			6. DAY			7. DAY		
Hour	00:00	ECONOMY	Hour	00:00	ECONOMY	Hour	00:00	ECONOMY	Hour	00:00	ECONOMY	Hour	00:00	ECONOMY	Hour	00:00	ECONOMY	Hour	00:00	ECONOMY
Hour	07:00	COMFORT	Hour	07:00	COMFORT	Hour	07:00	COMFORT	Hour	07:00	COMFORT	Hour	07:00	COMFORT	Hour	07:00	COMFORT	Hour	07:00	COMFORT
Hour	17:00	ECONOMY	Hour	17:00	ECONOMY	Hour	17:00	ECONOMY	Hour	17:00	ECONOMY	Hour	17:00	ECONOMY	Hour	17:00	ECONOMY	Hour	01:00	ECONOMY
Hour	23:00	ECONOMY	Hour	23:00	ECONOMY	Hour	23:00	ECONOMY	Hour	23:00	ECONOMY	Hour	23:00	ECONOMY	Hour	23:00	ECONOMY	Hour	01:00	ECONOMY

<p>Zvolení pracovního režimu</p> <p>Stisknutím tlačítka „O“ můžete vybírat pracovní režim</p> <ul style="list-style-type: none"> ✓  Prázdninový režim 24h/7dní ✓  Ekonomický režim 24h/7dní ✓  Komfortní režim 24h/7dní ✓  Naprogramovatelný režim <p>Pro ekonomický režim  A pro komfortní režim </p>	<p>Выбор режима работы</p> <p>Нажатие кнопки Mode Selection & Frequency Information „O“ можно выбрать режим работы.</p> <ul style="list-style-type: none"> •  Отпускной в постоянном режиме 24ч 7 дней •  Экономный в постоянном режиме 24ч 7 дней •  Комфортный в постоянном режиме 24ч 7 дней •  Программируемый – на часы <p>недельно для режимов:  экономичный и  комфортный</p>	<p>Operating Mode Selection</p> <p>By pressing ModeSelection&FrequencyInformation button “ O ”, you can select the operating mode.</p> <ul style="list-style-type: none"> ✓  holiday in continuous mode 24h/7days ✓  economy in continuous mode 24h/7days ✓  comfort in continuous mode 24h/7days ✓  programmable mode - hourly and weekly <p>mode for the economy  and comfort mode </p>	<p>Wahl der Betriebsart</p> <p>Durch das Drücken der Taste "Mode Selection & Frequency Information "O" lässt sich die Betriebsart wählen.</p> <ul style="list-style-type: none"> ✓  Urlaub konstant 24h/7 Tage ✓  Sparsam konstant 24h/7 Tage ✓  Komfort konstant 24h/7 Tage ✓  Programmierbar – nach Stunden und Wochen für  Sparsam und  Komfort
<p>Kalibrace teplotního čidla</p> <p>Podržte tlačítko „O“ po dobu 3 sekund, dokud se na displeji nezobrazí symbol „FFFF“ Nyní můžete pomocí tlačítek „+“ a „-“ kalibrovat teplotní čidlo o +/- 8°C. Opětovným stisknutím tlačítka „O“ kalibraci ukončíte.</p>	<p>Калибровка датчика температуры</p> <p>Нажимайте кнопку Mode Selection & Frequency Information „O“ в течение 2-3 секунд и в левом верхнем углу появятся символы FF FF. Теперь с помощью кнопок + - можно откалибровать датчик температуры + .8°C с шагом 0,5°C и получить требуемую температуру. Для возврата в основное окно программы из режима калибровки следует нажать кнопку "O".</p>	<p>Temperature sensor calibration</p> <p>Hold the ModeSelection & FrequencyInformation button “ O ” for 2-3 seconds until FF FF symbols appear in the upper left-hand corner and using +/- buttons you can calibrate the temperature sensor by +/-8°C with the temperature jump every 0.5°C in order to obtain the required temperature. Press “O” button again to exit the calibration mode of the temperature sensor.</p>	<p>Fühlerabgleich</p> <p>Drücken Sie die Taste Mode Selection & Frequency Information "O" 2-3 Sekunden lang. In der oberen linken Ecke werden die Symbole FF FF angezeigt. Mit Hilfe von Tasten +/- lässt sich der Fühler um + .8°C schrittweise um 0,5°C abgleichen, um die Solltemperatur zu erzielen. Drücken Sie erneut die Taste "O", um ins Hauptprogramm zurückzukehren.</p>
<p>Termostat RH20.1</p> <p>Termostat se skládá z: Digitální displej s elektronickými součástmi a teplotní čidlo. Plastové tělo Montážní základna Tělo termostatu se umísťuje na montážní základnu, upevňovací šrouby jsou součástí balení.</p>	<p>Регулятор RH20.1</p> <p>Устройство состоит из 2 частей: Цифровой дисплей с электронными компонентами и встроенным датчиком температуры Полимерный корпус Монтажная плита Полимерный корпус смонтированный на монтажной плитке Устройство оснащено винтами.</p>	<p>RH20.1 Thermostat</p> <p>The unit consists of 2 parts: Digital display with electronic elements and built-in room temperature sensor, Plastic body Mounting base Plastic body is mounted on the mounting base. Screws supplied with the unit.</p>	<p>Temperaturregler RH20.1</p> <p>Das Gerät besteht aus 2 Teilen: Eine digitale Anzeige mit elektronischen Komponenten und mit einem eingebauten Temperaturfühler. Kunststoffgehäuse Montageplatte Das Kunststoffgehäuse wird in die befestigte Montageplatte eingehängt und zugeschraubt. Schrauben liegen bei.</p>
<p>konfiguracia</p>	<p>настройка</p>	<p>configuration</p>	<p>Konfiguration</p>

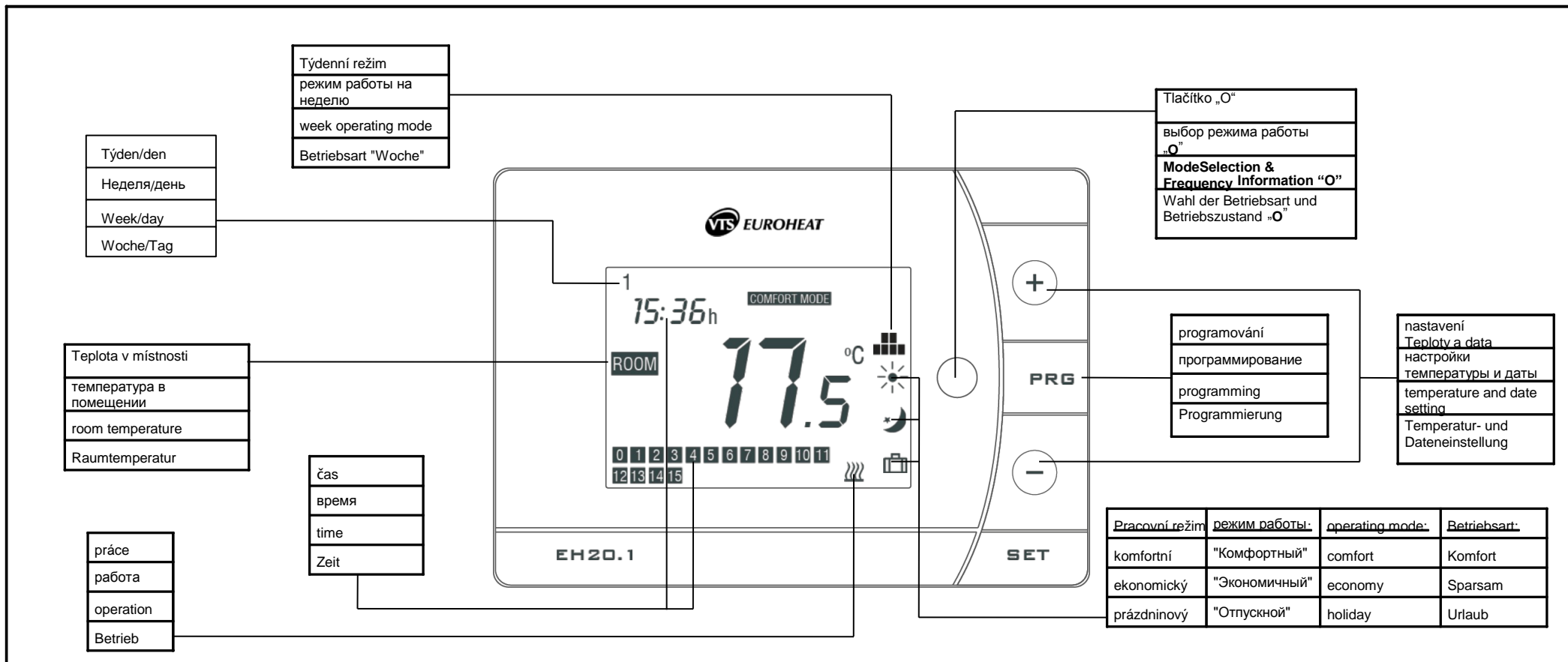

Montáž a výměna baterie

Vložte 2 alkalické baterie do bateriového prostoru Viz níže. Baterie můžete vyměnit po odstranění krytu. Vyměňujte vždy obě baterie zároveň a dbejte správného umístění baterií.

УСТАНОВКА И ЗАМЕНА БАТАРЕЕК

Вставьте 2 алкалиновые батарейки в батарейный отсек, как указано на нижеприведенной иллюстрации. Батарейки можно менять, сняв крышку отсека. Батарейки следует всегда менять одновременно. Заменяйте батарейки, соблюдая полярность, указанную в батарейном отсеке.

MOUNTING AND BATTERY CHANGE

Insert 2 alkaline batteries in the battery compartment in the way as seen below. You can change the battery by removing the cover of battery compartment. Change 2 batteries always at the same time. Pay attention to the directions when inserting the batteries.

MONTAGE UND BATTERIEWECHSEL

Legen Sie 2 Alkaline-Batterien in das Batteriefach wie auf dem Bild unten dargestellt ein. Tauschen Sie immer 2 Batterien auf einmal aus. Beachten Sie dabei immer die Einlegerichtung.

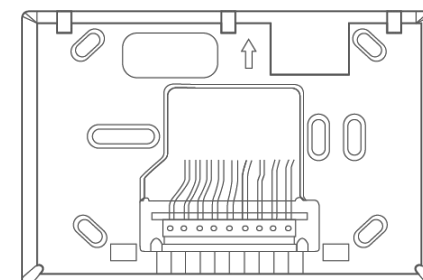
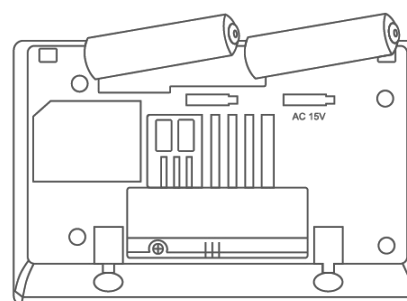
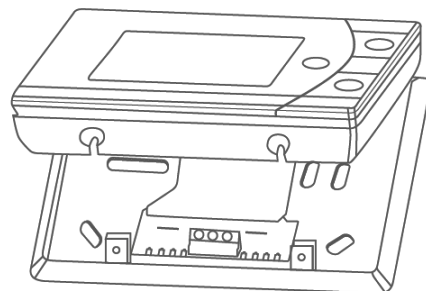
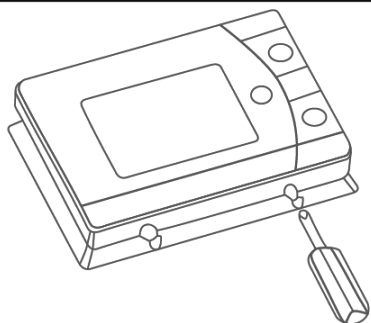

<p>Upozornění Použití baterie vyhazujte do elektroodpadu. Při výměně aterií může dojít k vymazání naprogramovaných dat. V tom případě je nutné termostat znovu naprogramovat</p>	<p>ПРЕДУПРЕЖДЕНИЕ Использованные батарейки следует выбрасывать только в специальные емкости. Во время замены батареек настроенная информация может быть удалена из памяти пульта дистанционного управления. Проверьте это в соответствующем разделе о программировании в руководстве по эксплуатации.</p>	<p>WARNING Throw your dead batteries into waste basket for batteries. While changing, programmed information might be deleted from the memory of remote control device. Please look at the program chapter of the instruction book.</p>	<p>VORSICHT Die gebrauchten Batterien entsorgen Sie bitte in einen speziellen Abfallbehälter. Beim Batterien Austausch können die gespeicherten Informationen vom Speicher der Fernbedienung gelöscht werden. Bitte schlagen Sie es im entsprechenden Kapitel über die Programmierung in der Bedienungsanleitung nach.</p>
<p>Montáž a kalibrace Termostat musí být umístěn na reprezentativním místě. Termostat by neměl být na přímém slunečním svitu nebo v dosahu zdrojů tepla nebo chladu. Zařízení by mělo být umístěno alespoň 1,5 m nad zemí.</p>	<p>Установка и калибровка Регулятор температуры в помещении монтируется в месте, позволяющем измерять температуру воздуха, причем так, чтобы он находился как можно дальше от прямых солнечных лучей, источников тепла и холода. Место монтажа должно находиться на расстоянии не ниже 1,5 м над полом. Регулятор температуры должен быть смонтирован на плоской стене. Следует соблюдать положения и правила действующих законодательств по электроприборам и электрооборудованию. Мембрана устройства заполнена газом, абсолютно безвредным для человека и окружающей среды.</p>	<p>Mounting and Calibration The Room Thermostat should be mounted somewhere the air temperature can be measured, not taking sunlight directly and away from the hot and cold air sources. Mounting place should be at least 1.5 meter above the ground. The Thermostat should be mounted on a flat wall. Please follow the local electric regulations. The membrane is filled with eco-friendly gas.</p>	<p>Montage und Kalibrierung Der Temperaturregler soll an Orten montiert werden, an denen sich die Lufttemperatur messen lässt. Das Gerät darf nicht an Orten montiert werden, die direkter Sonnenstrahlung ausgesetzt sind und sich nahe den Wärme- oder Kältequellen befinden. Der Montageort soll sich in einer Höhe von mindestens 1,5 m über dem Boden befinden. Der Raumtemperaturregler soll an einer flachen Wand installiert werden. Bestimmungen der lokalen Elektrogerätegesetze sollen eingehalten werden. Die Membrane ist mit einem umweltfreundlichen Gas gefüllt.</p>

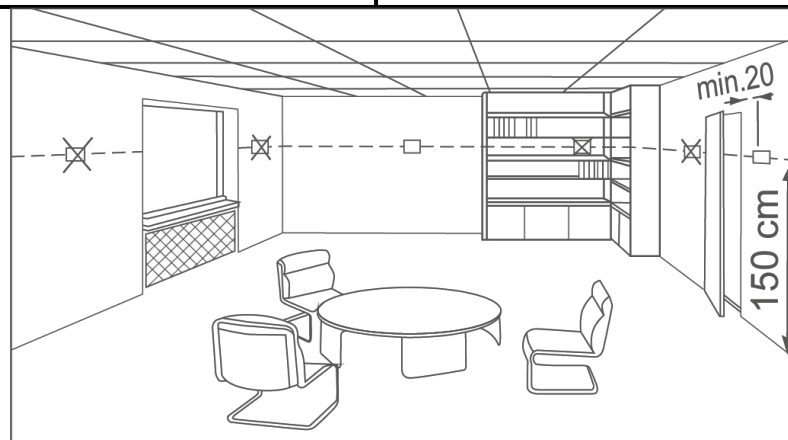

Technické informace	Технические данные	Technical Data	Technische Daten	
<p>Zdroj napájení Napětí Spínací proud Rozlišení teploty Rozsah nastavení Životnost baterií Typ prostředí Klimatické prostředí Provozní teplota</p>	<p>Операционные данные Источник питания Напряжение Рабочий ток реле Предел показаний Диапазон регулирования Время работы батареек Окружающие условия Эксплуатация Климатические условия Температура</p>	<p>Operational Data Power supply Voltage Relay operating current Differential SD Switching Setting Range Battery Life Environmental conditions Operation Climate conditions Temperature</p>	<p>Operationelle Daten Speisung Betriebsspannung Betriebsstrom des Relais Anzeigebereich Regulierungsbereich Batteriebetriebsdauer Umgebungsbedingungen Betrieb Klimatische Bedingungen Temperatur</p>	<p>DC 3 V (2 × 1,5V AA Alkaline battery) 3 V (DC) 24...230VAC 5 (3) A 0,5°C 5...30°C 1 year (AA Alkaline Battery) 3K5, IEC 721-3-3 normal 0...+50°C</p>

Relativní vlhkost IP Balení Pracovní teplota Mechanické prostředí Normy i standardy Listwa zaciskowa Váha Barva Rozměry	Относительная влажность IP Перевозка и хранение Температура работы оборудования Механические условия Нормы и стандарты Клеммная колодка Масса Цвет Размеры	Relative humidity IP Transport Storage Unit operating temperature Mechanical conditions Norms and Standards Terminal Strip Weight Color Size	Relative Feuchtigkeit IP Transport und Lagerung zul. Umgebungstemperatur Mechanische Bedingungen Normen und Standards Klemmleiste Gewicht Farbe Größe	<95 % r.h. 30 2K3/1K3, IEC 721-3-2, IEC 721-3-1 -25...+60°C 2M2 CE, EMC, EEC 2×1,5 mm ² 1×2,5 mm ² (min. 0,5 mm ²) 0,146 kg White 134mm x 94mm x 28mm
--	---	---	--	--

Elektrické schéma	Схема подключения	Wiring Diagram	Elektrischer Anschluss
Zapojení pro vytápění Соединение для отопления Connection for heating Anschluss für Heizung			
Zapojení pro chlazení Соединение для охлаждения Connection for cooling Anschluss für Kühlung			

